

## MS Optima box 2.0



NL klantenservice  
BE Klantenservice/Service Clientèle  
DE Kundenservice  
DK Kundeservice  
IT Servizio clienti  
ES Servicio al cliente  
UK Customer Service  
CA Customer Service  
FR Service Clientèle  
EX Customer Service Export

+31 (0)497 339 787  
+32 (0)14-820713  
+49 (0)2833-923630  
+45 89884187  
035-4490369  
+34 931816433  
+44 (0)01733592049  
+1 866 995-7771  
+33 (0)2 99 61 40 40  
+31 (0)497 700 278

# MS Optima box

## Introductie

Deze handleiding geeft instructies over de installatie, het gebruik en het onderhoud van de MS Optima om zo een correcte installatie en werking van de MS Optima box te waarborgen. Installatie dient uitsluitend te worden uitgevoerd na het aandachtig gelezen en begrepen hebben van deze handleiding.

Onzorgvuldig gebruik van de installatie kan gevaar opleveren of schade toebrengen aan de installatie zelf of andere goederen. Gebruik de installatie daarom uitsluitend in technisch correcte toestand en uitsluitend voor het doel waarvoor deze ontworpen is.

Het is niet toegestaan om de installatie technisch te wijzigen, tenzij de fabrikant daar uitdrukkelijk en schriftelijk toestemming voor heeft verleend. Zonder deze toestemming vervallen de garantie en de aansprakelijkheid van de fabrikant.

In deze handleiding is informatie opgenomen met betrekking tot het gebruik, onderhoud en het opsporen en verhelpen van storingen. Voor installatie of ingebruikname van het systeem, dient van alle relevante informatie in deze handleiding kennis te worden genomen. Dit om schade en persoonlijk letsel te voorkomen. Een zorgvuldige en nauwkeurige montage resulteert in een goede werking.

MS Schippers heeft bij het ontwerp van de installatie speciale aandacht besteed aan de veiligheid bij installatie, gebruik en onderhoud. De gebruiker is echter verantwoordelijk om tijdens de werkzaamheden de veiligheidsregels in acht te nemen.

## MS Optima box

De MS Optima box is een intelligent nutriënten automaat die uw melkvee vrijwillig en zelfstandig kan bezoeken. De MS Optima box biedt u hiermee de mogelijkheid om uw rantsoen te optimaliseren. De MS Optima box is de gemakkelijkste manier om extra nutriënten te verstrekken, zonder extra arbeid!

De praktische voordelen:

- Volledig automatisch doseersysteem, dus verstrekken zonder arbeid
- Stressvrij door vrijwillige inloop
- Eenvoudig te installeren in de huidige melkveestallen
- Onderhoudsvrij

Uit onderzoek is gebleken dat meer dan 30% van de nieuwmelkte melkkoeien (sub)klinische ketose hebben. Het individueel verstrekken van vloeibare nutriënten is arbeidsintensief en resulteert vaak in stress met verlies van melkopbrengsten tot gevolg.

Jammer, want “de opstart” bepaalt in grote mate de lactatie. Continu toezicht op de bezoeken van uw koeien levert tevens een schat aan informatie op, waarbij u het koei verkeer kan verbeteren met betrekking tot de bezoeken aan de MS Optima box.

## Bepalingen

MS Schippers aanvaardt geen verantwoordelijkheid voor fouten in dit document, alsmede voor enige directe of indirecte schade, vervolgschade van welke aard dan ook, ontstaan uit of verband houdende met de aflevering, het functioneren of het gebruik van dit document.

MS Schippers behoudt zich het recht voor op ieder moment, zonder voorafgaande kennisgeving, veranderingen aan te brengen in de constructie van de MS Optima box of de informatie in de handleiding, zonder dat hieruit de verplichting voortvloeit deze wijzigingen toe te passen op reeds geleverde producten.

Bij foutief gebruik vervalt de garantie en de aansprakelijkheid van de fabrikant.

© Copyright 2023

Niets uit deze uitgave mag worden verveelvoudigd en/of openbaar gemaakt worden door middel van druk, fotokopie, microfilm, geluidsband, elektronisch of op welke wijze dan ook zonder voorafgaande schriftelijke toestemming van de firma Schippers Europe b.v.

# Handleiding MS Optima-online

In deze handleiding staan een aantal praktische tips hoe u op een makkelijke manier de opstart en de noodzakelijke diermutaties kunt uitvoeren. Tevens geeft de handleiding weer hoe u diverse lijsten kunt raadplegen en uitprinten.

Mocht u desondanks nog vragen hebben, neem dan gerust contact op met uw contactpersoon voor de MS Optima box.

## Inhoud

1.	Korte uitleg MS Optima box .....	4
2.	Dierherkenning.....	5
2.1.	Hernummeren elektronische oormerken HDX met het levensnummer Nederland.....	5
2.2.	Elektronische oormerken HDX aan de halsband aanbrengen .....	5
2.3.	Elektronische oormerken op basis van levensnummers buitenland .....	7
2.4.	Elektronische oormerken op basis van levensnummers in Denemarken .....	7
2.5.	Bestaande HDX/FDX (ISO) transponders.....	7
3.	Koeverkeer .....	8
4.	Installeren/vullen van de MS Optima box.....	9
4.1.	Monteren van de MS Optima box.....	9
4.2.	Vullen MS KetoProtect Plus.....	12
5.	Het software programma MS Optima.....	13
5.1.	Inloggen MS Schippers site.....	13
5.2.	Diergegevens.....	15
a.	Wijzigen responder/transponder nummer .....	17
b.	Aanmaken responder/transponder nummer.....	18
c.	Individueel aanpassen MS KetoProtect Plus gift.....	20
d.	Cycli .....	21
5.3.	Opvragen vaste lijsten .....	23
5.4.	Algemene instellingen .....	25
5.5.	Elektronische oormerken (her)bestellen (enkel NL) .....	27
5.6.	Transponders inlezen .....	29
5.7.	Optima programma 2x doseren .....	31
6.	Snelkoppeling bureaublad aanmaken.....	34

# 1. Korte uitleg MS Optima box

Voor de opstart van de MS Optima box adviseren wij onderstaande volgorde aan te houden.

- |   |                |         |
|---|----------------|---------|
| 1. Inloggen op <a href="http://www.schippers.nl/">www.schippers.nl/</a> | Hoofdstuk 6.1. | blz. 16 |
| 2. Elektronische oormerken bestellen                                    | Hoofdstuk 6.5. | blz. 30 |
| 3. Installeren MS Optima box  | Hoofdstuk 5    | blz. 12 |
| 4. Opstarten  | Hoofdstuk 4    | blz. 11 |

## Hoe werkt de software?

Nadat uw account is aangemaakt worden de gegevens opgehaald bij de landelijke dierdatabase. Uit deze gegevens wordt bepaald welke dieren recht hebben op MS KetoProtect Plus.

Tussen 00:00 en 01:00 uur wordt de voerlijst uitgewisseld tussen de MS Optima software en de MS Optima box.

De dieren die gekalfd hebben kunnen dus na één nacht bij de MS Optima box MS KetoProtect Plus opnemen. De vaste lijsten worden regelmatig bijgewerkt. Het tijdstip van de laatste lijst staat weergegeven op de vaste lijst. Hierdoor kunt u het koe verkeer eenvoudig volgen.

Het is belangrijk om de juiste volgorde aan te houden voor een snelle en eenvoudige start.

## 2. Dierherkenning

Er zijn verschillende mogelijkheden waarmee de veehouder dierherkenning kan toepassen:

1. Hermerken oormerk set Jumbo mannelijk deel en HDX transponder als vrouwelijk deel in Nederland
2. Elektronische oormerken HDX (0409455RANGE) aan de halsband aanbrengen
3. Elektronische oormerken op basis van levensnummers in het buitenland
4. Elektronische oormerken op basis van levensnummers in Denemarken
5. Huidige HDX/FDX (ISO) transponders die uit te lezen zijn met de hand reader

Een nadeel van het bevestigen aan de halsband is dat men de nummers of transponder er daarna niet meer af kan schuiven. Dus met het verwisselen dient men een nieuwe transponder te bestellen, of men moet de transponder bij de gesp knippen.

### 2.1. Hernummeren elektronische oormerken HDX met het levensnummer Nederland

De elektronische oormerken zijn te bestellen via het softwarepakket van de MS Optima box (zie hoofdstuk 6.5). U bestelt dan een compleet oormerk set Jumbo mannelijk deel en HDX transponder als vrouwelijk deel bedrukt met het levensnummer. Voor het verwisselen van de elektronische oormerken zie hoofdstuk 3.



### 2.2. Elektronische oormerken HDX aan de halsband aanbrengen

Voor het bestellen van elektronische oormerken HDX, welke aan de halsband aangebracht worden, kunt u een range (serie opvolgend) of een specifieke nummerlijst bestellen.

Bestellen kan door een mail te sturen naar [binnendienst.nl@schippers.eu](mailto:binnendienst.nl@schippers.eu). Bij een range dient u begin en eindnummer door te geven en het artikelnummer (0409455 Range, MS Quick Super Transponder HDX-Range). Vergeet niet om ook de mannelijke oormerkdelen te bestellen. Let op! Deze zitten per 100 stuks verpakt! 0409852YEL-100, MS Tag Rond + metalen punt, blanco geel.

Als het geen aaneengesloten range is dient een Excel bestand aangeleverd te worden, hieronder volgt een omschrijving die u hierbij kan helpen:

Open Excel en maak een opzet zoals hieronder.

	A	B
1	bedrukking transponder	transpondernummer
2	0001	9990000000000001
3	0012	9990000000000012
4	0115	9990000000000115
5	3333	9990000000003333
6	9999	999000000009999

In kolom A komt de bedrukking transponder (dit komt visueel aan de buitenkant van de transponder te staan). Dit moet ALTIJD een 4 cijferig nummer zijn. In kolom B komt het transpondernummer te staan. U past de volgende formule toe “=99900000000+Getal in A” . Houd er rekening mee dat er totaal “15 cijfers” in de cel staan. Pas dit vervolgens bij iedere cel toe.

Het Excel bestand stuurt u naar [binnendienst.nl@schippers.eu](mailto:binnendienst.nl@schippers.eu) toe. Vermeld hierbij : 0409455 Range, MS Quick Super Transponder HDX-Range. Vergeet niet om ook de mannelijke oormerkdelen te bestellen. Let op! Deze zitten per 100 stuks verpakt! 0409852YEL-100, MS Tag Rond + metalen punt, blanco geel

**TIP! Bewaar dit bestand** U moet dit nog gebruiken voor het koppelen van de transponders aan de levensnummers van de dieren, zie hoofdstuk 6.6.

U kunt op deze manier ook een beperkt aantal nummers bestellen, dit zou bijvoorbeeld van toepassing kunnen zijn als het oormerk uit de halsband is losgeraakt en opnieuw aangebracht moet worden. Zorg ervoor dat de transponder aan de juiste kant van de halsband wordt ingeknepen (vanaf de voorkant van het dier gezien aan de rechterkant, zie tevens hoofdstuk 3). Minimale afstand 5cm vanaf de huidige transponder en ca 5-10 centimeter vanaf de gesp. Daardoor komt de transponder dichtbij de ontvanger en is de kans op verlies minimaal. Voordat u de transponder in de halsband wilt knijpen dient u eerst een gaatje voor te boren/knijpen (met bijv. een perforatietang), anders zal het niet lukken om de oor transponder door het nylon/katoen te krijgen. Ons advies is om bij het aanbrengen van de nummers de MS Tag Tang Pro (0409302) te gebruiken.



### 2.3. Elektronische oormerken op basis van levensnummers buitenland

In bepaalde landen is het toegestaan een extra oormerk in het oor aan te brengen.

Dit is hetzelfde proces als in het vorige hoofdstuk, enkel de Excel lijst heeft een andere opmaak. U maakt een lijst met drie kolommen zoals hieronder getoond.

	A	B	C
1	Bedrukking transponder	Levensnummer	Transpondernummer
2	123456789	DE 123456789	999000123456789
3	111111111	DE 111111111	999000111111111
4	222222222	DE 222222222	999000222222222
5	333333333	DE 333333333	999000333333333

U zet de levensnummers in kolom B. U maakt kolom A aan door middel van de formule “=RECHTS(B2;9)”. Pas dit toe bij alle levensnummers (dat kan door middel van het doortrekken van de formule). Vul in kolom C “=999000000000000+A2”. Pas dit bij iedere kolom toe!

### 2.4. Elektronische oormerken op basis van levensnummers in Denemarken

In Denemarken is het gebruik van elektronische dieridentificatie reeds verplicht. De MS Optima kan hier probleemloos op functioneren.

### 2.5. Bestaande HDX/FDX (ISO) transponders

Als de transponders aan de halsband te gebruiken zijn, hoeft u alleen een lijst op te halen uit het managementsysteem waarbij de “levensnummers” en de “transponder nummers” beschreven zijn. De lijst moet in de MS Optima site verwerkt worden, voor de uitleg van het inlezen van de transpondernummers gaat u naar hoofdstuk 6.6.

### 3. Koeverkeer

Door de MS KetoProtect Plus in de close-up groep te voeren, zorgt u ervoor dat de dieren al een goede energievoorziening hebben. Tevens wennen de droogstaande dieren aan de zoete (lekkere) smaak.

Ca. 7-10 dagen na opstart moet meer dan 80 procent uit eigen beweging naar de MS Optima box komen. De dieren die de MS Optima box niet bezoeken, kunt u eventueel een keer richting de box begeleiden. De nieuwe dieren in de lactatie moet u eventueel ook even begeleiden.

Tip! Neem op een vast moment in de week even de tijd om de attentielijst te beoordelen en dieren te begeleiden.

## 4. Installeren/vullen van de MS Optima box

### 4.1. Monteren van de MS Optima box

In overleg met de adviseur van MS Schippers is de locatie voor de box bepaald. Er is rekening gehouden met koeverkeer (centrale positie), er is voldoende afstand naar een andere antenne (min 5 meter) om beïnvloeden van elkaar te voorkomen en de toegankelijkheid voor het bijvullen van de MS Optima is meegenomen.

Voor het snel installeren van de MS Optima box adviseren wij de volgende voorzorgsmaatregelen. :

Zorg ervoor dat voor de levering een geaard 230 volt stopcontact aanwezig is in de nabijheid van de locatie waar de MS Optima box komt te staan. Dit stopcontact op ca 2 meter hoogte en binnen een straal van 1 meter plaatsen.

Controleer hoogte schoftboom. Minimale afstand t.o.v. de vloer is 1.000 mm (zit deze lager dan is de deksel voor het bijvullen niet meer te openen).

Na de hierboven vermelde voorbereidingen kunt u de MS Optima box gaan installeren. Daarnaast hebt u de volgende gereedschappen nodig:

- Boormachine
- Steenboor 12 mm
- Steek-ringsleutels 16, 17, 19
- Inbussleutel 5 mm

In verband met de hygiëne is het raadzaam om het gereedschap van de veehouder te gebruiken.

In het voorraadvat van de MS Optima liggen/hangen:

- 2 beugelklemmen
- De antenne van de GPRS (**zorg dat de antenne niet beschadigd!**)
- 4 pluggen
- 4 houtdraadbouten

1. Zet de MS Optima box tegen de schoftboom aan en controleer de hoogte van de MS Optima box.

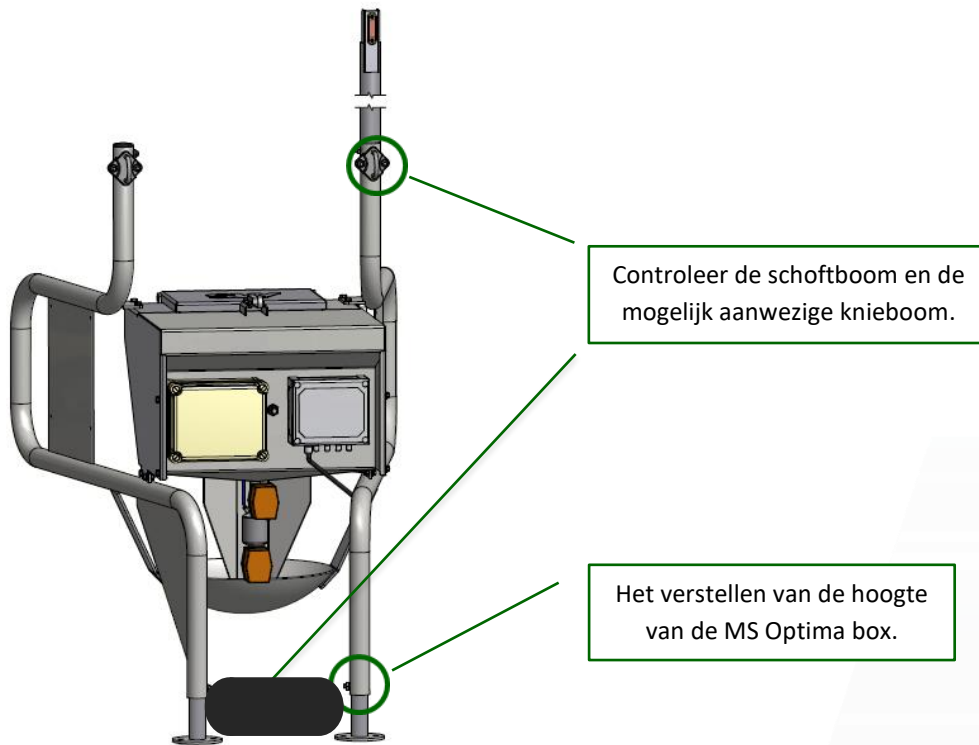

2. Als u een diepstrooisel box heeft, kunt u de poten langer maken zoals weergegeven in de bovenstaande afbeelding.
3. Controleer of de klep voor het bijvullen van de MS KetoProtect Plus nog open kan, zoals weergegeven in de onderstaande afbeelding.

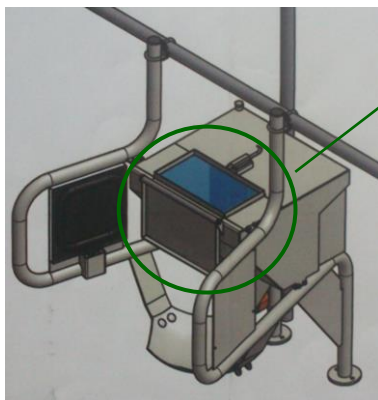

Controleer of u de MS Optima box nog kunt bijvullen.

4. Zet de MS Optimabox waterpas.
5. Teken de plek af waar de gaten voor de houtdraadbouten komen of boor een klein puntje.
6. Zet de MS Optima box aan de kant en boor de gaten met een 12 mm boor.
7. Zet de MS Optima box terug op de plaats en schroef de MS Optima box vast aan de schoftboom.
8. Controleer of de box goed staat en sla de pluggen erin, draai de houtbouten vast.

In de onderstaande afbeelding staan de montageplekken aangegeven.

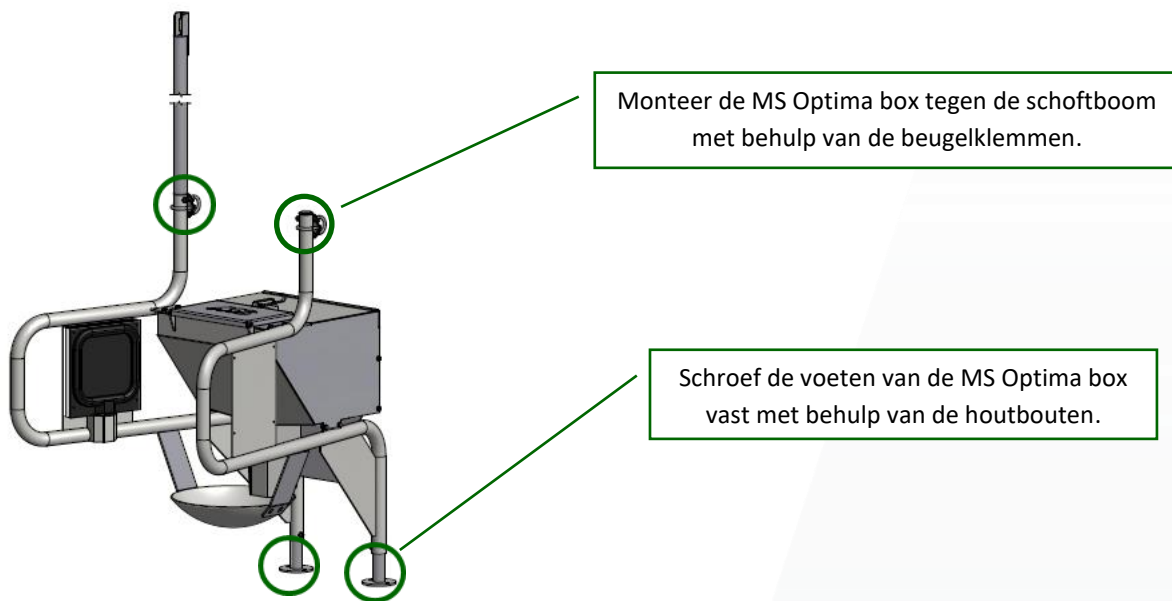

9. Monteer de staander met de lamp, de kabel aan de antenne en de antenne aan de staander.
10. Steek de stekker in het stopcontact.
11. Gedurende nacht tussen 00:00 en 01:00 zal de MS Optima box opnieuw communiceren en een actuele voerlijst ophalen. Bij levering zal er een voerlijst aanwezig zijn, maar deze zal niet actueel zijn (2-10 dagen achterstand).

## 4.2. Vullen MS KetoProtect Plus

Controleer of het voorraadvat van de MS Optima box helemaal schoon is, zodat er geen vuil meer aanwezig is. Dit geldt ook voor de emmer of gieter die u hiervoor wilt gebruiken. Met een eventuele bevuilding is het mogelijk dat de kleppen niet correct werken waardoor ze kunnen blijven hangen. In het voorraadvat van de MS Optima box is een vlotter aanwezig.

Mocht er minder dan 30 procent MS KetoProtect Plus aanwezig zijn, dan gaat het lampje knipperen. Zorg ervoor dat de box bijgevuld wordt.



## 5. Het software programma MS Optima

### 5.1. Inloggen MS Schippers site

MS Optima box-online is afhankelijk van het land te bereiken op internet via

[www.schippers.nl](http://www.schippers.nl)

[www.schippers.be](http://www.schippers.be)

[www.schippers.dk](http://www.schippers.dk)

[www.schippers-ms.de](http://www.schippers-ms.de)

U krijgt dan onderstaand scherm te zien. Hier tikt u aan de rechterkant de **“Gebruikersnaam”** en **“Wachtwoord”** in (let op hoofd- en kleine letters) en klikt u op **“Inloggen”**.

The screenshot shows the MS Schippers website interface. At the top right, there are links for 'Nieuw hier?', 'Mijn account', and 'Contact'. Below the navigation bar, there is a search bar and a menu with categories like 'Varkens', 'Rundvee', 'Pluimvee', etc. The main banner features 'Online bestellen is bij ons een eitje!' and 'Gratis een zakje paaseitjes'. On the right side, the 'Inloggen' section is highlighted with a green box. It contains a 'Gebruikersnaam' input field, a password field with a 'Beveer mijn gegevens' checkbox, and an 'Inloggen' button. Below the login fields, there are links for 'Wachtwoord vergeten?', 'Nieuwe klant?', and 'Registreer hier'. A 'Contact' section with a photo of a person is also visible. Annotations with green boxes and arrows point to the 'Gebruikersnaam' field (labeled 'Voer de “Gebruikersnaam”'), the password field (labeled 'Voer het “Wachtwoord” in.'), and the 'Inloggen' button (labeled 'Klik op “Inloggen”').

Vervolgens komt u in onderstaand scherm: de **“Hoofdpagina”**. Via deze pagina kunt u de verschillende onderdelen van het programma bereiken.

Tip! Zet de internetsite [www.schippers.nl](http://www.schippers.nl) bij de **favorieten**, en sla het wachtwoord op. Hierdoor hoeft het inloggen niet veel tijd te kosten.

Vervolgens gaat u naar “Mijn Schippers” In de rechter kolom. Zie hiervoor de onderstaande afbeelding.

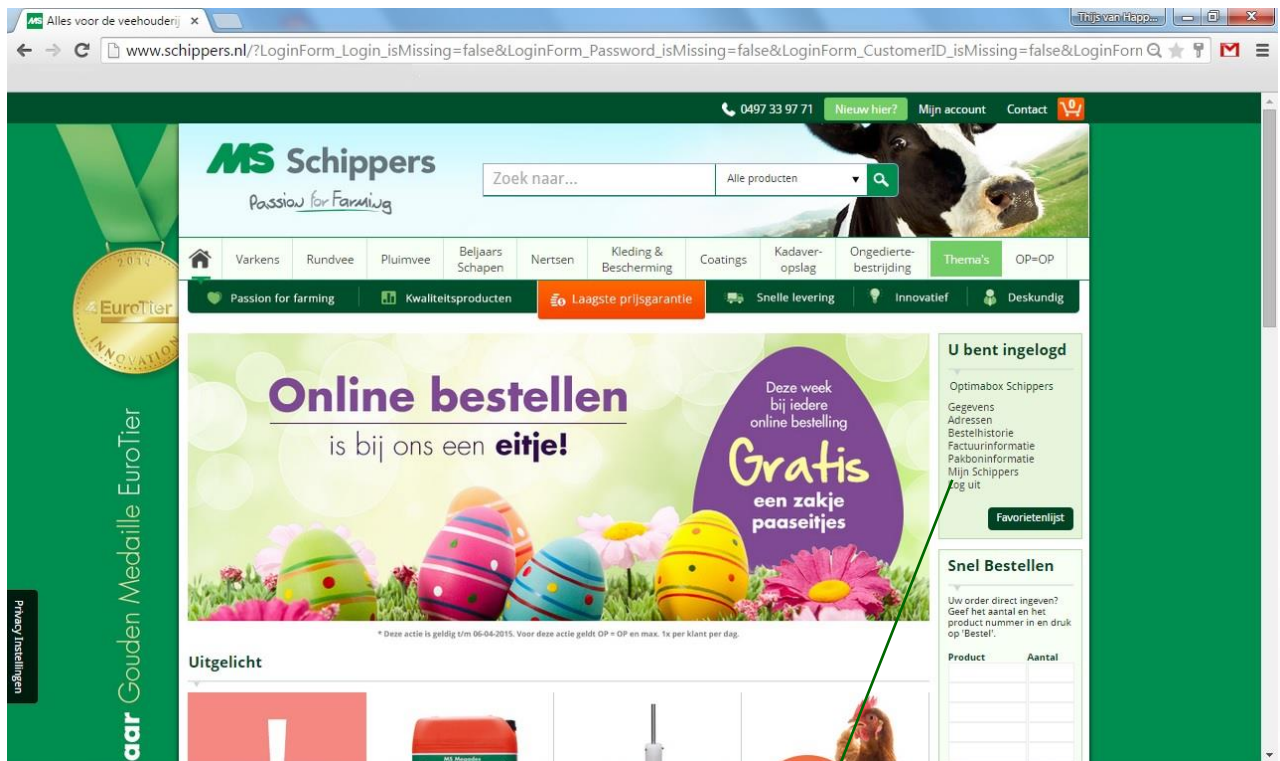

Ga naar “Mijn Schippers”

Vervolgens komt u op de software omgeving. Hieronder is een voorbeeld weergegeven.

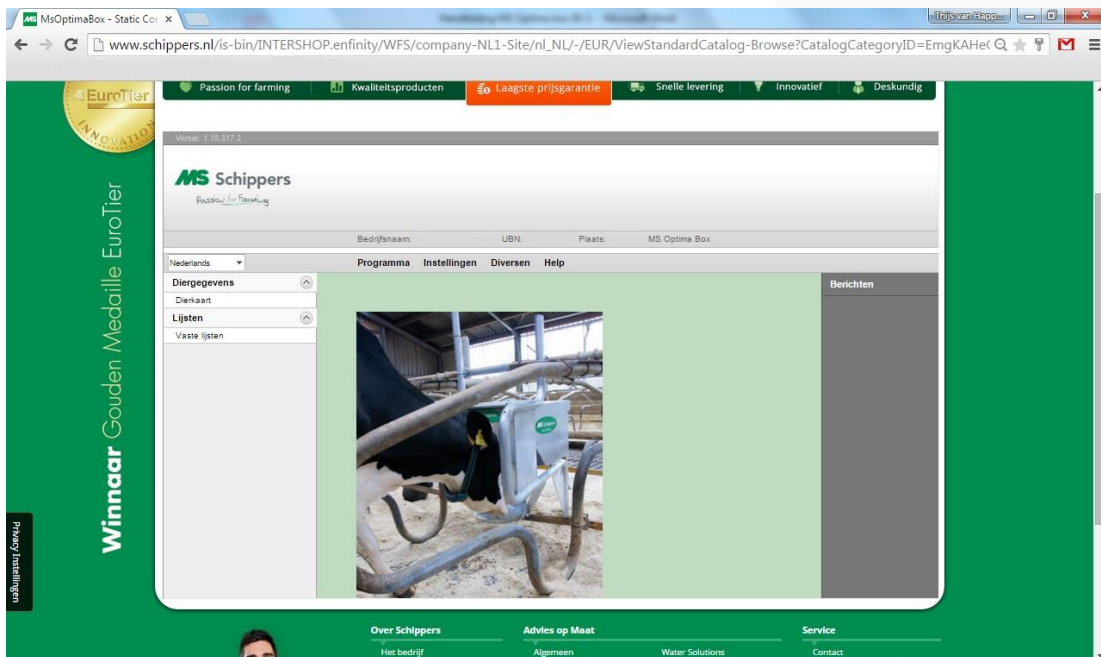

## 5.2 Diergegevens

Klik op het item **“Dierkaart”** (in de linkerkolom, onder Diergegevens). Mocht de dierkaart niet in beeld zijn klik dan op **“Diergegevens”**.

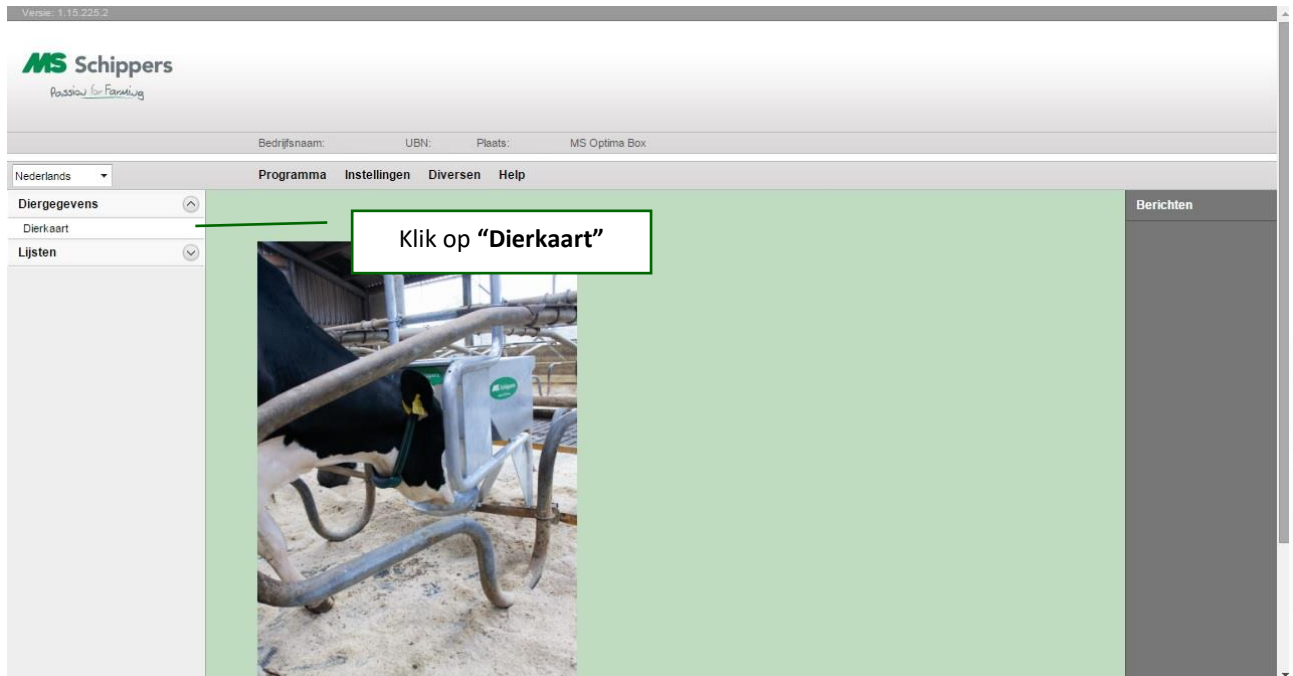

Na het aanklikken van de “Dierkaart” komt u in het onderstaande scherm terecht. Vanuit de dierkaart kunt u “Individueel” aanpassen/wijzigen of het toevoegen van het respondernummer en onder het tabblad “Voer” kunt u de individuele MS KetoProtect Plus gift aanpassen.

Klik op “Terug” voor het

Zoek het dier op “werknummer”, “levensnummer” of op “naam”.

www.msoptimabox.nl/dierkaartcontent/dier.asp

Terug

Bedrijfsnaam: UBN: Plaats: MS Optima Box Uitloggen

0001 NL 123456789 GONDA Vorige 1/1877 (308)

Dier Voer

Numer: 0001

Naam: GONDA

Levensnummer: NL 123456789

Geboortedatum: 16-06-2011

Geslacht: Vrouwelijk

Haar kleur:

Minas category: Automatisch

Responder(s)

Procescomp.	Responder	<input type="button" value="A"/>	<input type="button" value="A"/>
MS Optima Box	528000123456789	<input type="button" value="A"/>	<input type="button" value="A"/>
Agrobase		<input type="button" value="A"/>	<input type="button" value="A"/>

Levensnr moeder:

Moedernaam: GONDA

Levensnr vader:

Vadernaam: JOERI

Fokker:

Dier is nooit aanwezig geweest

Ras	Perc.	<input type="button" value="A"/>
HF	100%	<input type="button" value="Ras aanpassen"/>

Klik op het “Potloodje” voor het wijzigen van het Responder

Bekijk de “Responder voorraad” of maak een nieuw responder nummer aan.

**a. Wijzigen responder/transponder nummer**

Zorg ervoor dat u al het **“Juiste dier”** heeft opgezocht in de **“Dierkaart”** . Om het respondernummer toe te voegen of te wijzigen klik u op het potloodje  dat achter MS Optima box staat. Als u dat doet verschijnt het onderstaande menu in beeld.

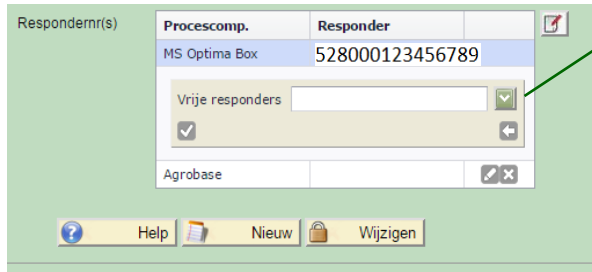

Klik op het **“Groene pijltje”**

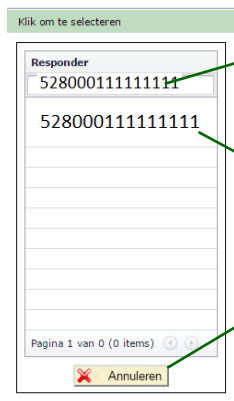

Voer een Responder nummer in die beschikbaar is.

De beschikbare Responder nummers kunt u ook **“aanklikken”**

Voor geen resultaten kunt u afsluiten, klik dan op **“Annuleren”**

Voor het vastzetten van het nieuwe responder nummer klik op het **“Vinkje”**

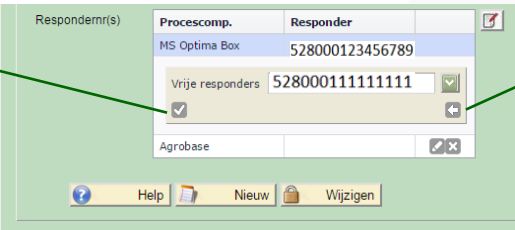

Voor terug zonder wijzigingen klik op het **“Pijltje naar links”**

**b. Aanmaken responder/transponder nummer**

Ga naar de “Dierkaart” en zoek eerst het “Individuele dier” op, vervolgens gaat u naar de “responder voorraad” .

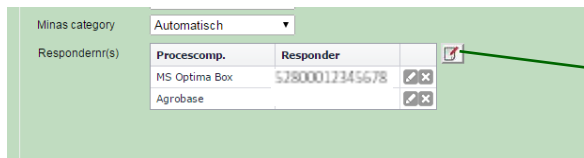

Ga naar “Responder voorraad”

In de “Responder voorraad” kunt u nieuwe respondernummers aanmaken of bestaande respondernummers verwijderen.

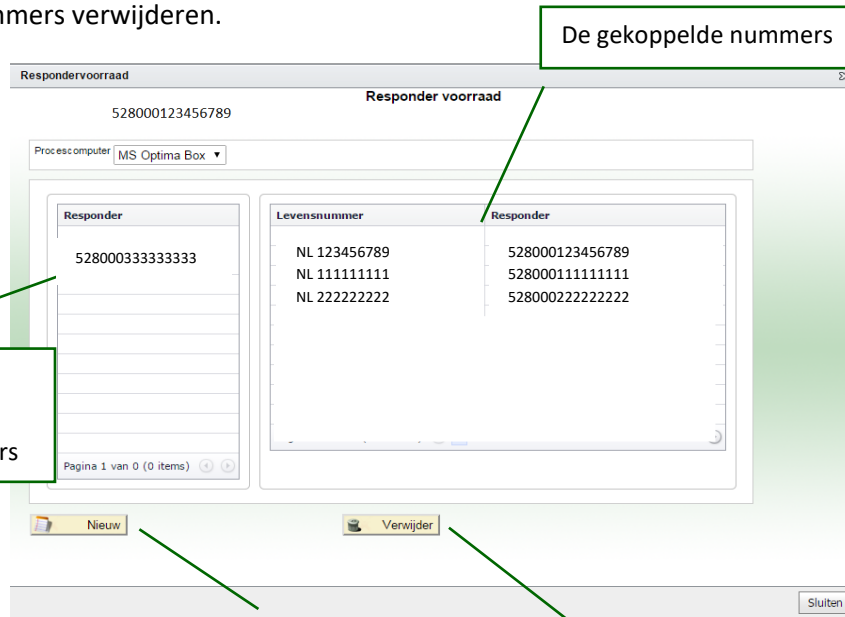

De gekoppelde nummers

Hier komen de beschikbare Respondernummers

Kies hier voor een “Nieuw” aan te maken responder nummer

Klik de te verwijderen Responder in de linker kolom aan en klik op “Verwijder”

Klik op **“Nieuw”** voor het aanmaken van een nieuw respondernummer. Hierna verschijnt het onderstaande scherm. In de eerste balk kunt u een nieuw respondernummer aanmaken en voor een serie aaneengesloten respondernummers kunt u gebruik maken van de onderste twee balken.



The screenshot shows the 'Responder voorraad' application interface. A modal form titled 'Nieuw' is open, allowing the user to create a new responder number. The form has three main sections: 'Enkele responder' with a single input field, 'Responder reeks' with 'Van:' and 'Tot:' input fields, and an 'Opslaan' button with a green checkmark icon. The background shows a list of responders with a 'Nieuw' button at the bottom left and a 'Verwijder' button at the bottom right. A 'Sluiten' button is located at the bottom right of the application window.

Voer één nieuw responder nummer in

Voor een aan elkaar lopende reeks kunt u dat hier invullen

Voor het bevestigen klik op **“Opslaan”**

Voor het verlaten van de pagina kunt u altijd op **“Sluiten”** klikken

### c. Individueel aanpassen MS KetoProtect Plus gift

Ga naar de dierkaart en vervolgens naar het tabblad **“Voer”** zie afbeelding hieronder.

0001 NL 123456789 GONDA 214 Vorige

Dier Voer

Klik op **“Voer”**

Nummer: 0001  
Naam: GONDA 214  
Levensnummer: NL 123456789  
Geboortedatum: 16-06-2011  
Geslacht: Vrouwelijk  
Haar kleur:   
Minas category: Automatisch  
Responder(s):  
Procescomp. Responder  
MS Optima Box 528000123456789  
Agrobase

Levensnr moeder  
Moedernaam  
Levensnr vader  
Vadernaam  
Fokker  
 Dier is nooit aanwezig  
Ras  
HF

Help Nieuw Wijzigen

Na het openen van het tabblad **“Voer”** kom u in de volgende mogelijkheid, zie hieronder. Voor het extra verstrekken van MS KetoProtect Plus telt het programma vanaf de afkalfdatum. Geef het aantal dagen op dat het dier MS KetoProtect Plus mag krijgen. Als er 70 dagen is ingesteld en u wilt dat het dier 10 dagen extra krijgt voert u 80 dagen in. Na de gegevens ingevoerd te hebben klikt u op **“Opslaan”** of op **“Verwijder”** Klik vervolgens op **“Corrigeren Ketogiften”**

december 2014

	ma	di	wo	do	vr	za	zo
49	1	2	3	4	5	6	7
50	8	9	10	11	12	13	14
51	15	16	17	18	19	20	21
52	22	23	24	25	26	27	28
01	29	30	31	1	2	3	4
02	5	6	7	8	9	10	11

Vandaag Leegmaken

Voer 1 - 3

	Huidige Gift
Voer1	0,000 Kg
Voer2	0,000 Kg
Voer3	0,000 Kg

Individuele Ketogift instelling

Individueel Standaard

Dagen 70

ml Ketoproduct 175

Opslaan  Verwijder

Corrigeren Ketogiften

Voer het aantal dagen van verstrekken in

Voor het Verwijderen van de Keto giften klik op **“Verwijderen”**

Klik op **“Opslaan”** voor het aanpassen voor de volgende lactatie

Klik op **“Corrigeren Ketogiften”** voor het uitvoeren van de nieuwe instellingen direct

#### d. Cycli

Niet in ieder land is het verplicht om een dier aan te melden voor afkalven in het geval van een doodgeboren kalf. Hiervoor is bij de dierkaart het tabblad **“Cycli”** voorzien. In het tabblad **“Cycli”** geeft u aan dat het dier gekalfd heeft waardoor de nieuwmelkte koe recht op MS KetoProtect Plus heeft.

Terug      Bedrijfsnaam:      UBN:      Plaats:      MS Optima Box      Uitlogg

Vorige      47/532 (297)

Dier    Cycli    Voer

Datum	Nr	Status	Opmerking
05-01-2015	1	Afkalven	

Pagina 1 van 1 (1 items)    3/1/1/1

Nieuw    Opslaan

Datum: 05-01-2015    Lactatie 1

Levensnr vader:   

Geslacht: Mannelijk    Dood geb.

Levensnummer:   

Uniek levensnr:   

Nummer:   

Geschat gewicht: 0    Kg

Geboorteverloop:   

Uitgevoerd door:   

Opmerking:   

Vrije opmerking:   

Na het opzoeken van het juiste dier kunt u een melding maken van de afkalving. Onder het overzicht klikt u op **“Nieuw”** voor het melden van het afkalven.

Dier    Cycli    Voer

Datum	Nr	Status	Opmerking
05-01-2015	1	Afkalven	

Pagina 1 van 1 (1 items)    3/1/1/1

Nieuw    Opslaan

Verwijder    Wijzigen    Help

U kunt kiezen uit de volgende keuze: **“Nieuw”**, te **“Verwijderen”** en **“Wijzigen”**

Nadat u heeft geklikt op **“Nieuw”** komt u in onderstaand menu.

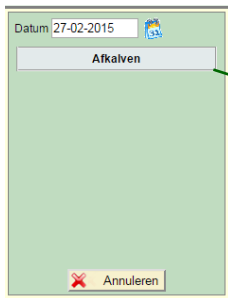

Voor het melden klik op **“Afkalven”** u kunt het menu ook verlaten met **“Annuleren”**

Na het aanklikken van **“Afkalven”** kunt u de gegevens invullen. Geef de datum van het afkalven op en het aantal stuks (dood) geboren kalveren op.

#### Dood geboren

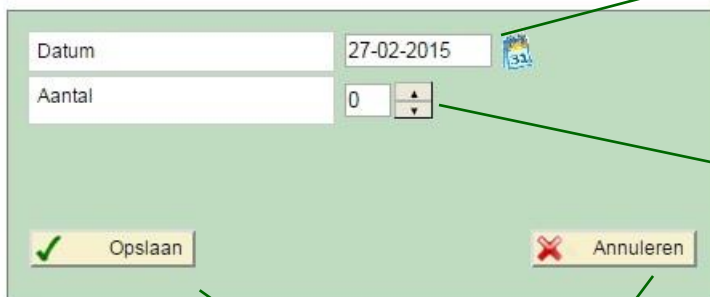

Voer de **“Afkalfdatum”** in, dit kan ook met behulp van de kalender.

Geef het **“aantal (dood) geboren kalveren”** op.

Voor het bevestigen klikt u op **“Opslaan”** voor het verlaten van het menu klikt u op **“Annuleren”**

### 5.3 Opvragen vaste lijsten

Voor het bekijken van o.a. de attentielijsten klikt u op “Lijsten” en vervolgens op “Vaste lijsten”

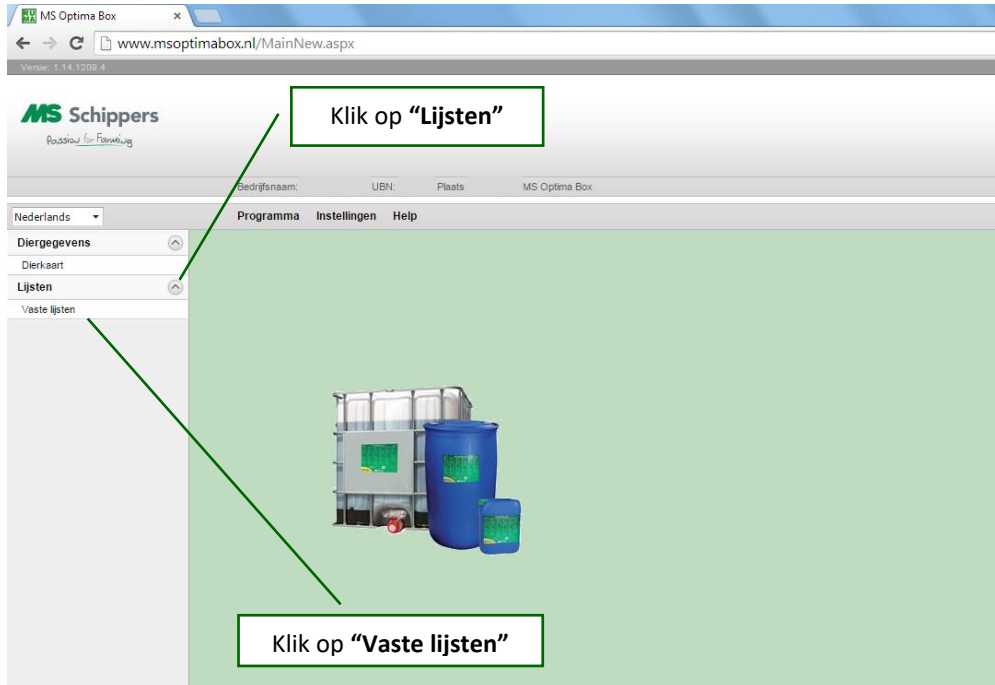

## Open het tabblad “Voeder”

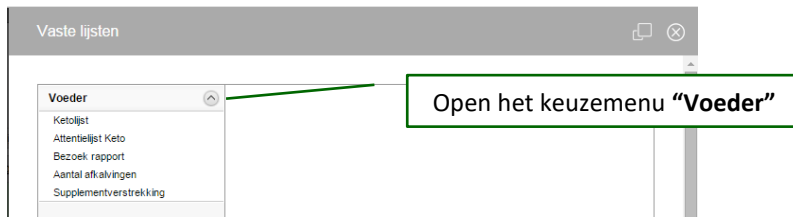

U kunt daarna kiezen uit:

- **Ketolijst**, een lijst voor alle dieren op het bedrijf of een lijst van enkel de dieren die recht op MS KetoProtect Plus hebben.
- **Attentielijst Keto**, voor de dieren die nog in de lopende dag recht op MS KetoProtect Plus hebben.
- **Bezoek rapport**, Hier kunt u een attentielijst maken van de afgelopen 6 dagen met het totaal aantal bezoeken aan de Optimabox
- **Aantal afkalvingen**, Hierin ziet u de laatste afkalvingen.
- **Supplementverstrekking**, Hierin ziet u een attentielijst van de afgelopen 6 dagen (identiek aan bezoek rapport echter totaal aantal bezoeken wordt niet weergegeven).

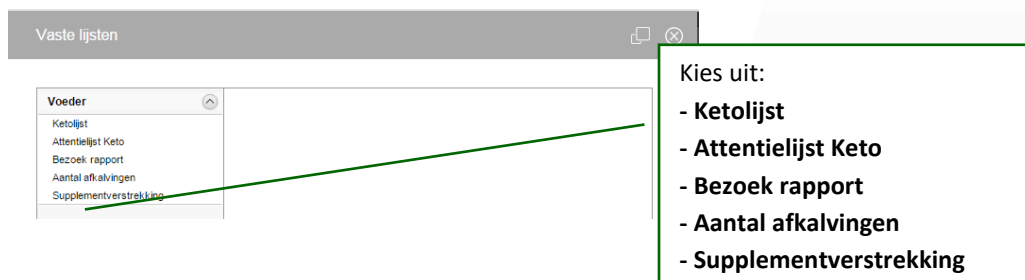

Na het klikken op “Toon lijst” krijgt u het volgende scherm, hieronder afgebeeld. Nadat datum en lijstformaat naar wens staat klikt u op “Toon lijst”. Het laden van de lijst duurt ongeveer 3 á 4 seconden, dat ligt aan uw internetsnelheid.



## 5.4 Algemene instellingen

Voor de algemene instellingen gaat u naar “Instellingen” waarna u op “Algemene instellingen” klikt.

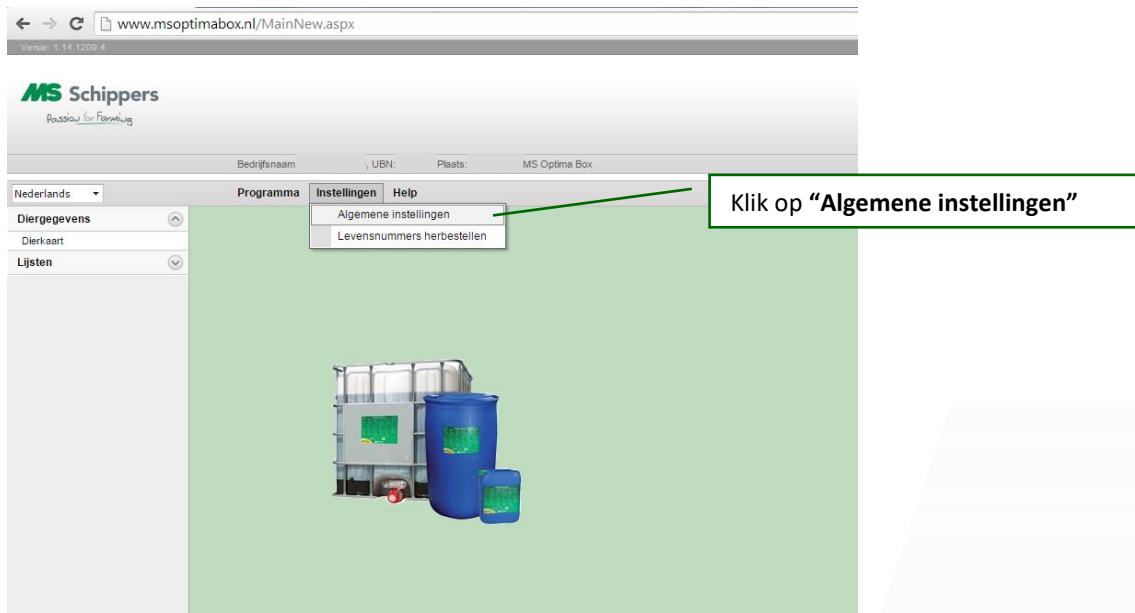

In het menu “Doormelden” kunt u uw inloggegevens controleren. De gegevens zijn bij opstart reeds ingevuld. U hoeft hier zelf niks aan te veranderen alleen als u eventueel andere inloggegevens krijgt van LNV.

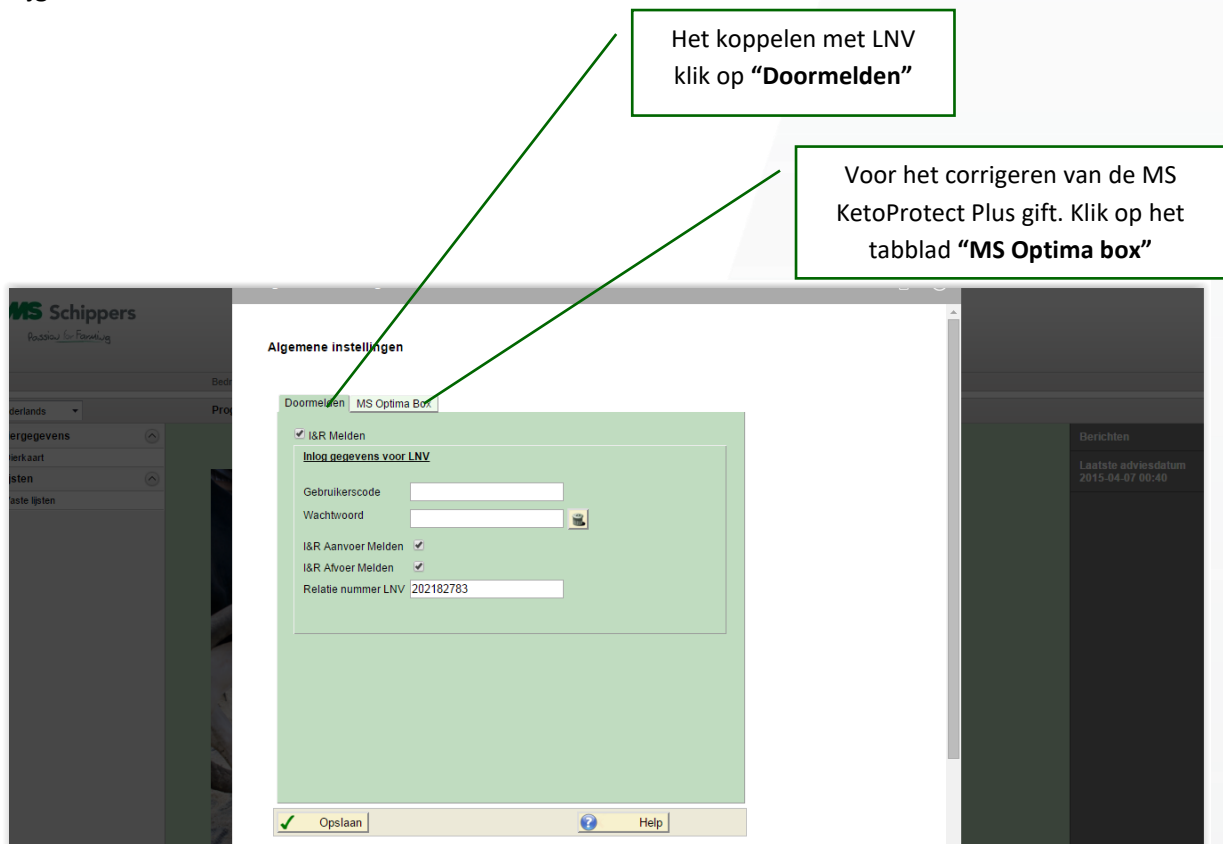

Bij het tabblad “MS Optima Box” kun u het aantal dagen MS KetoProtect Plus voor de hele veestapel veranderen. Voer het nieuwe aantal dagen in (minimaal 49 dagen) Vervolgens kunt u kiezen uit het “Corrigeren Ketogiften” of “Opslaan” . Als u op “Corrigeren Ketogiften” klikt worden de alle dieren op de aantal ingevoerde dagen gezet. Met het “Opslaan” blijven de individuele giften staan en gaan de ingevoerde dagen alleen in voor de nieuwmelkte dieren.

Klik op het tabblad  
“MS Optima Box”

Voer het aantal dagen in, dit moet minimaal 49  
dagen zijn.

Voor het direct uitvoeren bij alle  
dieren van de ingevoerde dagen  
klikt u op “**Corrigeren  
Ketogiften**”

Voor het aanpassen van alleen de nieuwmelkte  
dieren klikt u op “**Opslaan**” vervolgens kunt u de  
Algemene instellingen sluiten.

## 5.5 Elektronische oormerken (her)bestellen (enkel NL)

Voor het (her)bestellen van de elektronische oormerken gaat u naar “Instellingen” en ga vervolgens naar “Levensnummers herbestellen” .

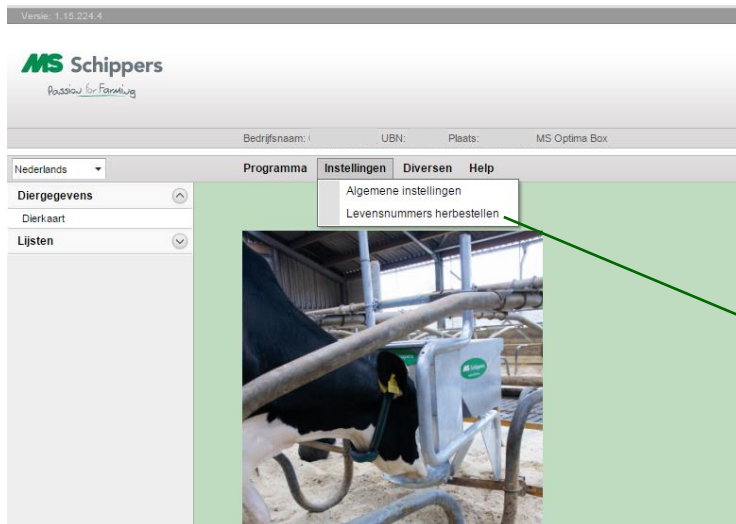

Ga naar Instellingen en open het keuze menu. Klik vervolgens op “Levensnummers herbestellen”

Ga vervolgens naar “Aflleveren op” en geef aan waar de nummers bezorgd mogen worden.

In de zoekbalk kunt u de levensnummers opzoeken, vaak zijn de 4 werknummers voldoende. Nadat u het dier eronder in beeld heeft geklikt u op het selectie vakje, in het blokje komt een vinkje te staan. Het levensnummer komt ook in de linker kolom te staan bij “Gekozen dieren” . Op de volgende pagina is een afbeelding weergegeven.

	Levensnummer	Geslacht	Geboortedatum
<input type="checkbox"/>	123456789		
<input type="checkbox"/>	123456789	Vrouwelijk	12-9-2005

Voer in de schrijfbalk het levensnummer in die u wilt bestellen

Klik op het selectie vak om het nummer te

Om voor een gedeelte van de veestapel nieuwe elektrische oormerken te bestellen kunt u een selectie maken. U kunt het **“Geslacht”** aangeven en de **“Geboortedatum”**

Voeg een selectie toe voor een bepaalde groep dieren

Klik op het **“selectie vakje”** voor de gehele veestapel, of voor eerst een selectie toe

Levensnummer	Geslacht	Geboortedatum
123456789		
<input type="checkbox"/> 123456789	Vrouwelijk	12-9-2005

Pagina 1 van 1 (1 items)

Bestel

Sluiten

Nadat u alle dieren hebt geselecteerd kunt u ervoor kiezen een **“Bevestiging”** te laten sturen naar uw e-mail adres. Daarna klikt u op **“Bestel”**. De verzending kunt u onder in het percentage balk volgen. De nummers die besteld zijn komen onder in beeld. Klik vervolgens op **“Sluiten”**. Het duurt ongeveer 2 á 3 weken voordat de oormerken geleverd worden.

Voor het ontvangen van een **“Bevestiging”** klik op het selectie vak en controleer uw e-mail adres

Na het klikken op **“Bestel”** kunt u de verzending van de oormerken volgen in percentage in de balk.

Als u klaar bent klikt u op **“Sluiten”**

Nadat u alle nummer heeft kunnen vinden en heeft aangevinkt klikt u op **“Bestel”**. Dit zal even duren voordat hij alle nummers heeft aangevraagd. **SLUIT NIET AF.**

Geen dieren gevonden

Pagina 1 van 0 (0 items)

0%

Bestel

Sluiten

## 5.6 Transponders inlezen

Gebruikt u bijvoorbeeld halsbandtransponders, dan moet er een koppeling tussen levensnummer en transpondernummer gemaakt worden.

1. Bewerk de gegevens in een Excel bestand zodat er één kolom met levensnummers en één kolom met transpondernummers is.

	B	C
1	Levensnummer	Transpondernummer
2	NL 123456789	9990000000000001
3	NL 111111111	9990000000000002
4	NL 555555555	9990000000000003
5	NL 999999999	9990000000000004

Maak vervolgens een derde kolom aan. Zet hierin de volgende formule

“=TEKST.SAMENVOEGEN(klik op de cel met het levensnummer);” ;” ;(klik op de cel met het respondernummer) “, zoals het voorbeeld hieronder weergegeven.

	B	C	D
1	Levensnummer	Transpondernummer	In te lezen in de Optima software
2	NL 123456789	9990000000000001	NL 123456789;9990000000000001
3	NL 111111111	9990000000000002	NL 111111111;9990000000000002
4	NL 555555555	9990000000000003	NL 555555555;9990000000000003

U kopieert de laatst aangemaakte cellen en plakt dit in het kladblok. Hieronder volgt een afbeelding. Daarna slaat u het bestand op als “\*.txt” bestand.

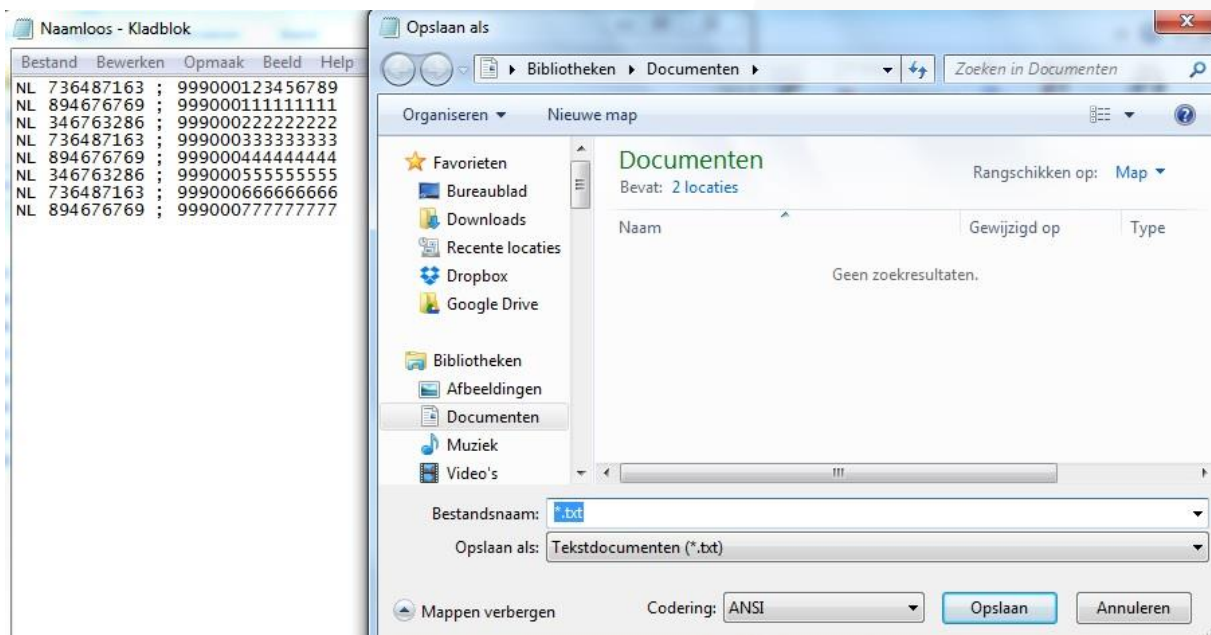

Om de transpondernummers en de levensnummers te koppelen gaat u naar **“Diverse”** , zie onderstaande afbeelding.

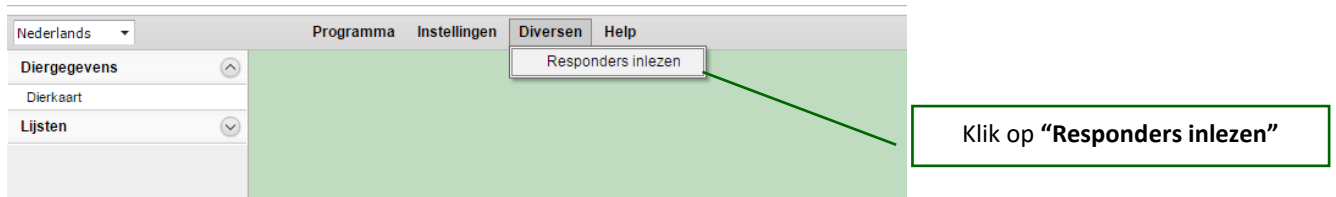

Vervolgens komt u in het volgende scherm, hier kunt u een **“Tekst”** bestand laden.

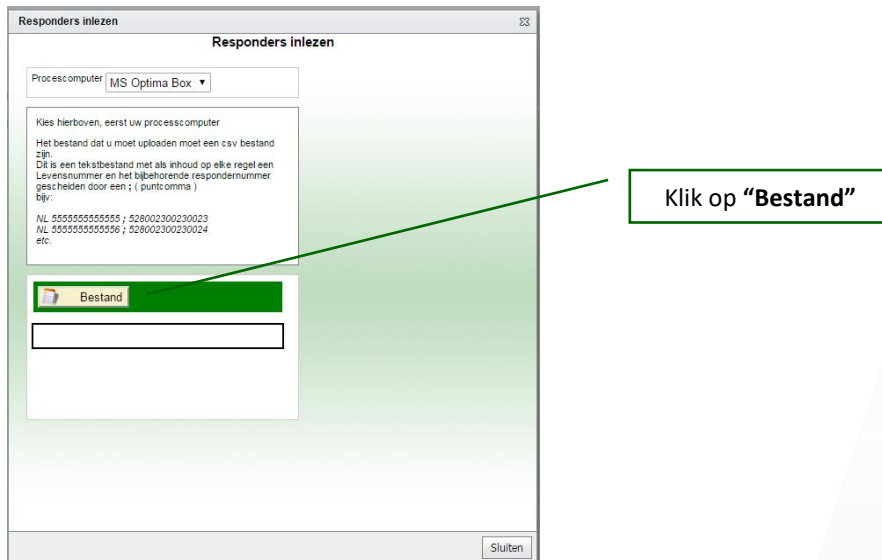

Hier voegt u het aangemaakte **“Tekst”** bestand op.

## 5.7 Optima programma 2x doseren

Alle koeien standaard 2 x 200ml doseren

Startscherm Optima programma

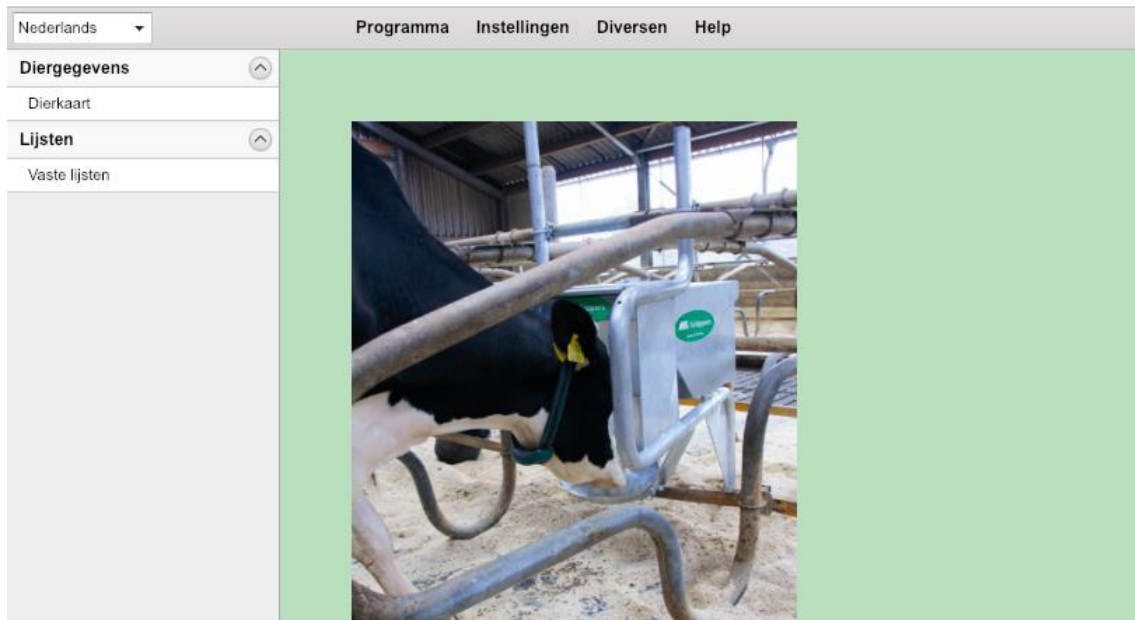

Ga via instellingen naar Algemene instellingen (zie afbeelding hieronder). Vul het aantal dagen in bij Aantal dagen dubbel (vanaf dag 1) die de veehouder aangeeft dat zijn koeien 2 x 200 ml keto mogen krijgen. Klik vervolgens op Corrigeren Ketogiften en daarna op Opslaan.

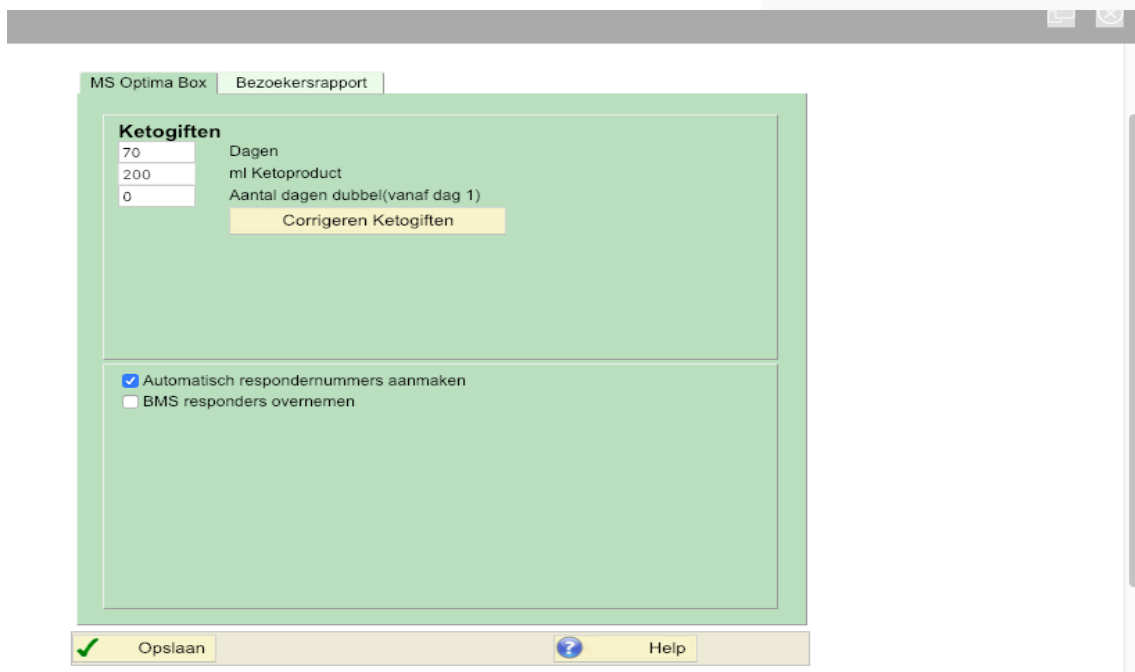

## Individueel dieren 2 x 200ml doseren

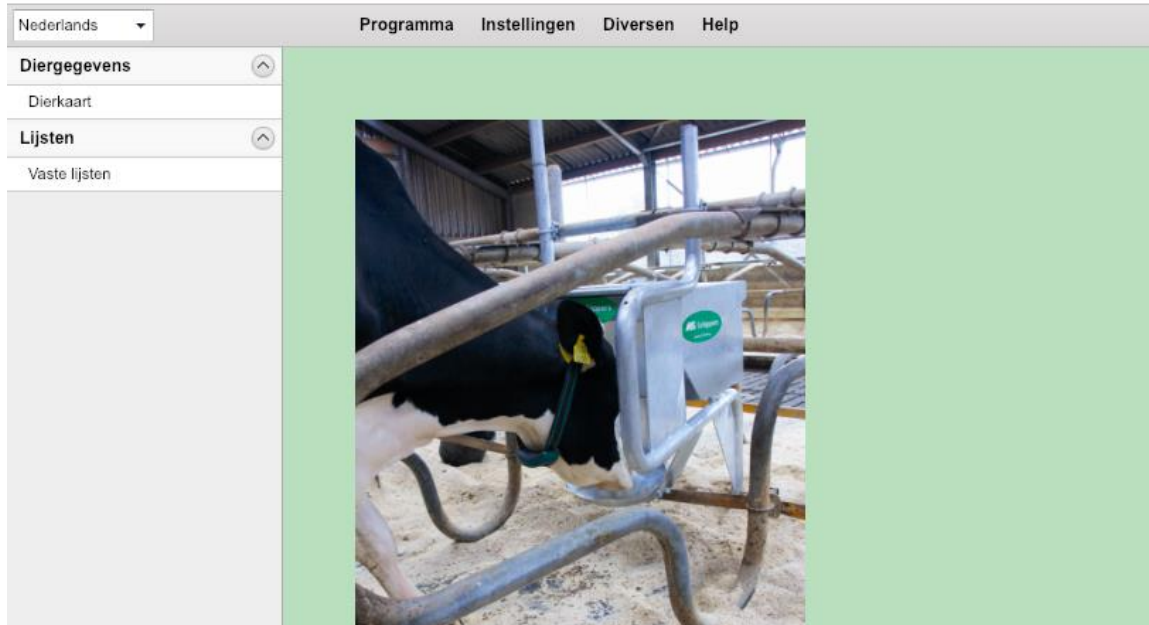

Ga via Dierkaart om naar de dierkaarten te gaan. Vul daarna het desbetreffende nummer van het dier boven in het witte vlak in.

A screenshot of a software application window showing a form for entering animal data. The top bar has dropdowns for '0001' and 'NL 931764758', a 'Vorige' button, and navigation icons. The main area has tabs for 'Dier' and 'Voer'. The form contains the following fields:

- Nummer: 0001 (with a 'Commentaar' icon)
- Naam: (empty text box)
- Levensnummer: NL 931764758
- Geboortedatum: 24-08-2011 (with a calendar icon)
- Geslacht: Vrouwelijk (dropdown)
- Haar kleur: Zwartbont (dropdown)
- Levensnr moeder
- Moedernaam
- Levensnr vader
- Vadernaam
- Fokker

At the bottom, there is a table for 'Responderrr(s)'.

Processcomputer	Responder	Nummer	
MSOptimabox	528000931764758	0001	[edit] [close]

On the right, there is a 'Ras' dropdown menu with the text 'Geen gegevens beschikbaar'.

Klik vervolgens op Voer. Rechtsonder staat een scherm om 2 x doseren in te vullen. Vul bij Dagen het aantal standaard dagen in (dit getal staat rechts onder standaard). Vul daarna het aantal dagen dat het dier 2 x 200ml mag krijgen in bij Aantal dagen dubbel (vanaf dag 1 in). Klik vervolgens op opslaan.

Is een dier 20 dagen in lactatie en het dier moet dan 10 dagen 2 x 200 ml krijgen dan moet er 30 ingevuld worden bij Aantal dagen dubbel (vanaf dag 1).

The screenshot shows a software interface for managing feed (voer) for a cow. The interface is divided into several sections:

- Calendar:** A calendar for April 2019 is displayed on the left. The date 15 is selected, and the date 16 is highlighted in blue.
- Huidige Gift Table:** A table titled "Huidige Gift" (Current Feed) is shown. It has columns for feed type, amount, unit, and actions. The table contains three rows: Voer1 (0,000 Kg), Voer2, and Voer3. The "Bewerken" (Edit) button is visible for Voer1, and "Verwijderen" (Delete) buttons are visible for all rows.
- Individuele Ketogift instelling:** A form titled "Individuele Ketogift instelling" (Individual Ketogift Settings) is shown. It has a "Standaard" (Standard) column with the value 70. The form contains the following fields:
  - Dagen:** A text input field.
  - Aantal dagen dubbel(vanaf dag 1):** A text input field.
  - ml Ketoproduct:** A text input field with the value 200.
- Buttons:** There are "Opslaan" (Save) and "Verwijder" (Delete) buttons at the bottom of the form. The "Opslaan" button is highlighted with a green checkmark.
- Other Elements:** There are "Vandaag" (Today) and "Leegmaken" (Clear) buttons below the calendar. A "Voer" dropdown menu is set to "1 - 3".

## 6. Snelkoppeling bureaublad aanmaken

U kunt een snelkoppeling maken voor op uw bureaublad. Klik met uw rechtermuisknop op uw bureaublad, u kunt kiezen voor snelkoppeling.

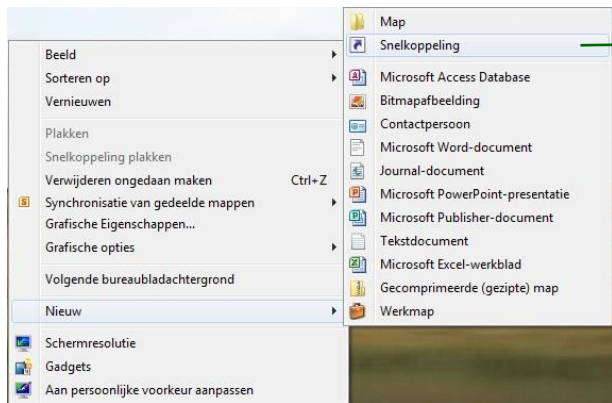

Klik op "Snelkoppeling"

Voer de MS Schippers site in:  
**www.schippers.nl**

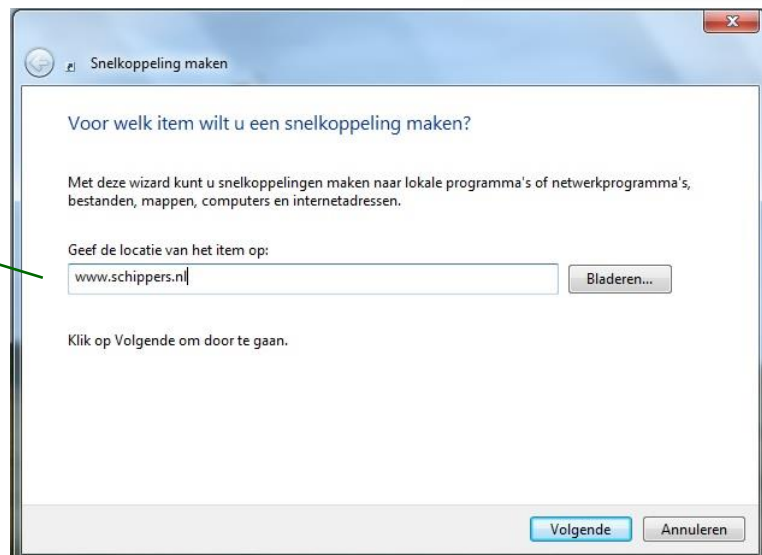

Klik op Volgende om door te gaan.

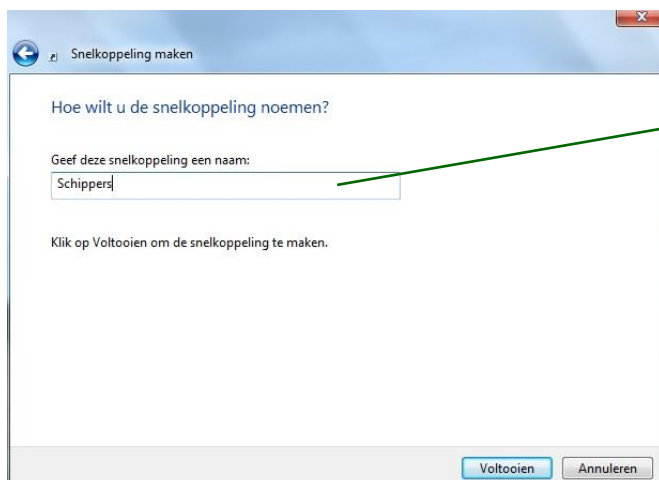

Voer de naam van de site in:  
**MS Schippers**

NL klantenservice	+31 (0)497 339 787
BE Klantenservice/Service Clientèle	+32 (0)14-820713
DE Kundenservice	+49 (0)2833-923630
DK Kundeservice	+45 89884187
IT Servizio clienti	035-4490369
ES Servicio al cliente	+34 931816433
UK Customer Service	+44 (0)01733592049
CA Customer Service	+1 866 995-7771
FR Service Clientèle	+33 (0)2 99 61 40 40
EX Customer Service Export	+31 (0)497 700 278